

АДАПТЕР ТИПА Т-03/01 С USB

Краткое руководство по эксплуатации

RU

Основные сведения об изделии

Адаптер типа Т-03/01 с USB товарного знака IEK (далее – адаптер) предназначен для подключения однофазных электрических приемников (потребителей) переменного тока напряжением до 250 В частотой 50 Гц к стационарной одноместной розетке и для зарядки устройств через USB.

Адаптер соответствует требованиям ТР ТС 004/2011, ТР ТС 020/2011, ТР ЕАЭС 037/2016.

Меры безопасности

ЗАПРЕЩАЕТСЯ

Эксплуатировать адаптер с механическими повреждениями корпуса розетки или вилки.

Разбирать изделие.

Подключать к адаптеру нагрузку, превышающую допустимую мощность по таблице 1.

Подключать адаптер к поврежденной розетке электропроводки.

Правила эксплуатации

Адаптер не требует специальной подготовки к эксплуатации, кроме внешнего осмотра, подтверждающего отсутствие видимых повреждений корпуса, наличие четкой маркировки.

Вставить адаптер в штепсельную розетку бытовой электрической сети 230 В. Подключить к адаптеру электроприборы.

Адаптер имеет выступ, который выполняет функцию подставки для устройств с возможностью зарядки через USB.

Адаптер не требует специального обслуживания в процессе эксплуатации.

Адаптер является законченным изделием и ремонту не подлежит.

При обнаружении неисправности по истечении гарантийного срока адаптер подлежит утилизации.

EN**Basic product data**

Adapter T-03/01 types with USB IEK trademark (hereinafter — the adapter) is designed to connect AC single-phase electrical receivers (consumers) with voltage of up to 250 V and frequency of 50 Hz to a fixed single-gang socket-outlet and to charge devices via USB.

Safety measures**IT IS FORBIDDEN TO**

Operate the adapter with mechanical damage to the socket-outlet or plug housing.

Dismantle the product.

Connect a load exceeding the permissible power according to Table 1 to the adapter.

Connect the adapter to a damaged electrical socket-outlet.

Operation rules

The adapter does not require any special preparation for operation, except for external inspection, confirming the absence of visible damage to the housing and the presence of legible marking.

Insert the adapter into the socket-outlet of the 230 V household electrical network. Connect electrical appliances to the adapter.

The adapter has a protrusion that acts as a stand for devices with the ability to charge via USB.

The adapter does not require special maintenance during operation.

The adapter is a finished product and cannot be repaired.

If a malfunction is detected after the warranty period expiration, the adapter should be disposed of.

KZ**Бұйым туралы негізгі мәліметтер**

IEK тауар белгісінің USB-мен бірге T-03/01 типті бейімдегіші (бұдан әрі-бейімдегіш) кернеуі 250 В жиілігі 50 Гц айнымалы токтың бір фазалы электр қабылдағыштарын (тұтынушыларын) стационарлық бір орынды розеткаға жағалауға және құрылғыларды USB арқылы зарядтауға арналған.

Бейімдегіш 004/2011 КО ТР, 020/2011 КО ТР, 037/2016 ЕАЭО ТР талаптарына сәйкес келеді.

Қауіпсіздік шаралары

Розеткасының немесе ашасының корпусында механикалық зақымданулары бар бейімдегішті пайдалануға.

Бұйымды бөлшектеуге.

Бейімдегішке 1 кесте бойынша шекті қуаттан асатын жүктемені жалғауға.

Бейімдегішті электр сымдар желісі зақымдалған розеткаға жалғауға

ТҮЙІМ САЛЫНАДЫ.

Пайдалану ережелері

Бейімдегіш корпусының көрініп тұрған зақымдануларының жоқтығын, анық таңбаланымның бар болуын растайтын сырттай қарап тексеруді қоспағанда, пайдалануға арнайы дайындауды қажет етпейді.

Бейімдегішті 230 В тұрмыстық электр желісінің штепсельдік розеткасына кіргізу. Бейімдегішке электр аспаптарын жалғау.

Бұйымда дөңес болады, USB арқылы зарядтау мүмкіндігімен құрылғыларға арналған тұғыр функциясын атқарады.

Бейімдегіш пайдалану барысында арнайы қызмет көрсетуді қажет етпейді.

Бейімдегіш аяқталған бұйым болып табылады және жөнделмейді.

Кепілдік мерзім өткеннен кейін ақау анықталған кезде бұйым кәдеге жаратылуы тиіс.

RO

Informații de bază despre produs

Adaptorul tip T-03/01 cu USB al mărcii comerciale IEK (denumit în continuare adaptor) este destinat pentru conectarea receptoarelor electrice monofazate (consumatori) de curent alternativ cu tensiune de până la 250 V cu o frecvență de 50 Hz la o singură priză staționară și pentru încărcarea dispozitivelor prin USB.

Măsurile de siguranță

ESTE INTERZIS

Utilizați adaptorul cu deteriorarea mecanică a prizei sau a carcasei ștecherului.

Să demontați produsul.

Conectați o sarcină care depășește sarcina admisă la adaptor putere conform tabelului 1.

Conectați adaptorul la priza electrică deteriorată.

Regulile de exploatare

Adaptorul nu necesită pregătire specială pentru funcționare, cu excepția unei inspecții externe care confirmă absența deteriorării vizibile a carcasei și prezența marcajelor clare.

Introduceți adaptorul într-o priză electrică de uz casnic de 230 V. Conectați aparatele electrice la adaptor.







Produsul are o proeminență care servește drept suport pentru dispozitivele care pot fi încărcate prin USB.

Adaptorul nu necesită întreținere specială în timpul funcționării.

Adaptorul este un produs complet și nu poate fi reparat.

Dacă se detectează o defecțiune după perioada de garanție, produsul trebuie eliminat.

Технические данные / Technical data / Техникалық деректер / Date tehnice ale temporizatorului

 250 V 50 Hz	 16 A	 0...+35 °C	 +25 °C 80 %	 -10...+40 °C	 -10...+40 °C	 IP20
--	---	---	---	---	---	---

Наименование показателя / Parameter denomination / Көрсеткіштің атауы / Denumirea indicatorului		Значение для адаптера / Value for adapter / Бейімдегіш үшін мәні / Valoarea adaptorului
		T-03/01
Максимальная суммарная мощность нагрузки (при напряжении 230 В) / Maximum total load power (at 230 V) / Жүктеменің максималды жиынтық қуаты (230 В кернеуде) / Capacitatea totală maximă de încărcare (la o tensiune de 230 V), W		3680
Количество розеток, шт. / Number of socket-outlets, pcs. / Розеткалар саны, дана / Număr de prize, buc.		1
Тип розеток / Type of socket-outlets / Розетка түрі / Tip de prize		2P+ 
Количество USB-A портов, шт. / Number of USB-A ports, pcs. / USB-A порттары саны, дн. / Număr de porturi USB-A, buc.		1
Количество USB-C портов, шт. / Number of USB-C ports, pcs. / USB-C порттары саны, дн. / Număr de porturi USB-C, buc.		1
Напряжение питания для устройств / Power supply voltage for devices / Құрылғыларға арналған қоректендіру кернеуі / Tensiunea de alimentare pentru dispozitive, V	Порт USB-A / USB-A port / USB-A порты / Port USB-A	5,9,12
	Порт USB-C / USB-C port / USB-C порты / Port USB-C	
	Порты USB A+C / USB A+C ports / USB A+C порты / Porturi USB A+C	5
Максимальный ток потребления на одно устройство / Maximum current consumption per device / Бір құрылғыға тұтынылатын максималды ток / Consumul maxim de curent pe dispozitiv, mA	Порт USB-A / USB-A port / USB-A порты / Port USB-A	3000, 2220, 1670
	Порт USB-C / USB-C port / USB-C порты / Port USB-C	
Максимальный ток потребления для устройств / Maximum current consumption of devices / Құрылғыға тұтынылатын максималды ток / Consumul maxim de curent pentru dispozitive, mA		3000
Цвет / Color / Түсі / Culoare		Белый / White / Ақ / Alb

**Технические данные (продолжение) / Technical data
(continuation) / Техникалық деректер (жалғасы) / Date tehnice ale
temporizatorului (continuarea)**

Наименование показателя / Parameter denomination / Көрсеткіштің атауы / Denumirea indicatorului	Значение для адаптера / Value for adapter / Бейімдегіш үшін мәні / Valoarea adaptorului T-03/01
Срок службы, лет / Service life, years / Қызмет мерзімі, жыл / Durata de viață, ani	5
Гарантийный срок, лет / Warranty period, years / Кепілдік мерзімі, жылдар / Perioada de garanție, ani	3*
Комплектация / Complete set / Жиынтықтылығы / Set complet	Адаптер – 1 шт., паспорт – 1 экз. / Adapter – 1 pc., passport – 1 pc. / Бейімдегіш – 1 дн.; паспорт – 1 дн. / Adaptor – 1 buc., pașaport – 1 copie
Утилизация / Disposal / Кәдеге жарату / Eliminarea	По требованиям законодательства на территории реализации / As required by legislation on the territory of sale / Іске асыру аумағындағы заңнама талаптары бойынша / Conform cerințelor legale din țările de vânzare

* Гарантия сохраняется при соблюдении покупателем правил эксплуатации, транспортирования и хранения. / The warranty is maintained if the buyer complies with the rules of operation, transportation and storage. / Кепілдік сатып алушы пайдалану, тасымалдау және сақтау ережелерін сақтаған жағдайда сақталады. / Garanția rămâne valabilă dacă cumpărătorul respectă regulile de funcționare, transport și depozitare.

Габаритные размеры (продолжение) / Overall dimensions (continuation) / Габариттік өлшемдері (жалғасы) / Dimensiunile gabaritelor (continuarea)

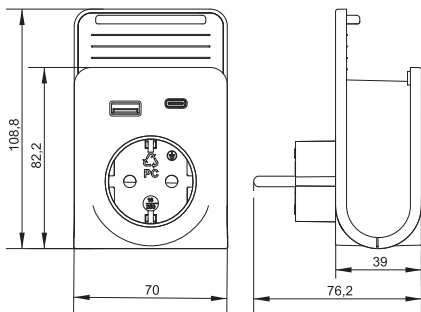

T-03/01